



KULELAGERHUSET AS



PRESISJON – UTVALG – SERVICE

Kulelagerhuset AS er et norsk heleid familieselskap som betjener industrien med presisjonsprodukter innen lagringer og transmisjoner med røtter tilbake til 1974. Spesialisering, betydelig investering i lageropplegg og utstrakt kundeservice har ført Kulelagerhuset AS frem til en betydelig og solid leverandør i det norske markedet. Vi samarbeider med en rekke store produsenter i Japan, Europa og USA. Det gir oss stor bredde i utvalget til stor glede for våre kunder som kan få dekket hele sitt behov av kvalitetsprodukter hos en leverandør. Våre medarbeidere har lang og god erfaring i vår bransje, samt at vi har meget god støtte fra våre hovedleverandører.



NTN-SNR

NTN-SNR hører med blant topp 3 av verdens ledende lagerprodusenter.

Med mer enn 75 produksjons steder, 85 salgskontorer og ca. 23500 medarbeidere spredt rundt om i verden, er NTN-SNR et stort globalt selskap.

Et nettverk av distributører og partnere, som er lokalisert i alle hjørner av verden, gjør produktene tilgjengelig overalt for alle.

Den høye kvaliteten på lagrene er anerkjent av de største selskapene innen aero-, vind-, stål- jordbruk, spindel og bilindustrien.

NTN-SNR lager er betrodd overalt!



NTN 

KULELAGER

Sporkulelager

Er det mest vanlige kulelageret. Leveres med tetninger i stål og gummi. Kan også leveres med «solid grease». Tar både aksiale og radiale krefter og kan arbeide med høye turtall.



Sfærisk kulelager

Dette er et toradig kulelager med en sfærisk ytterringsløpebane. Benyttes i konstruksjoner med relative små radielle og aksielle belastninger.



Vinkelkontakt kulelager

Enradige vinkelkontakt kulelager har store flenser mot kulene og derav også en høy aksial bæreevne. Tar belastning kun fra en side. Benyttes i spindler ved høye omdreiningstall.



Toradig vinkelkontakt kulelager tilsvarer to enradige lager i o-anordning.



Aksial kulelager

Beregnet til å ta opp store aksielle krefter.



RULLELAGER

Sfæriske rullelager

Toradige rullelager med sfæriske lagerbaner. Tar opp store radiale belastninger i tillegg tar dette opp aksialbelastninger i begge retninger. Benyttes bl. a steinknuser, veivakslar, valseverk, papir og trebeidingsmaskiner.



KIZEI sfæriske rullelager med ståltetninger, produsert av NTN-SNR. Samme bredde som lager uten tetninger.



Sfærisk rullelager med gummitetning.

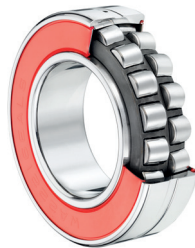

Sylindriske rullelager

Det sylindriske rullelageret har en høy radiell bæreevne. Det er demonterbart, dermed blir montering og demontering forenklet. De mest vanlige typene er NU, NJ og NUP.



Koniske rullelager

Dette er et rullelager med koniske lagerbaner. Tar opp høye radial og aksialkrefter. Metrisk og tommeserie. Benyttes ved kombinert belastning i kjøretøy og verktøy maskiner.

NTN-SNR er den nest største produsenten av koniske rullelager



Aksial rullelager

Sylindriske aksialrullelager leveres med en eller flere rullerader. Benyttes ved meget høye aksielle krefter og lave omdreiningstall.



LAGERHUS

SNC LAGERHUS

Lagerhus fremstilt i støpejern. Kan leveres med sfæriske kulelager eller sfæriske rullelager og forskjellige typer tetninger.

I denne serien leveres det også flenslager, 7225.. serien.



Fot-og flenslager

Hovedsakelig fremstilt i støpejern. Deles gjerne inn i fotlager, flenslager, hengelager og strammelager. Kan leveres med forskjellige typer innsatser.



Fot-og flenslager i termoplast

Lagerhus i termoplast har samme dimensjoner som lagerhus i støpejern. Leveres med rustfrie innsatser. Som tilbehør leveres endelokk i lukket og åpen utgave. Anvendes ofte innen næringsmiddels industrien.



Fot- og flenslager i rustfritt stål

Samme dimensjoner som lagerhus i støpejern. Leveres med rustfrie innsatser.



Øvrige produkter i denne serien

Lagerhus i blekk og aluminium er også tilgjengelig i fot- og flenslager.



NÅLELAGER

Nålelager er en variant av det sylindriske rullelageret, men har tynne sylindriske rullelegemer «nåler».

Nålelager leveres i forskjellige varianter

NK(I) og NA – nålelager med kraftig yttering og smørespør, kan leveres med eller uten innerring.

HK – nålehylse, lett nålelager med enkel ytterbane i presset metall.

K – Nålekrans, nålelager uten lagerbaner (innerring eller yttering).

AXK – Aksialnålelager

IR – innerringer til nålelager, kan leveres løse.



LINEÆR LAGER

Vi lagerfører forskjellige typer kulebøssinger. Øvrige lineær produkter lagerføres for faste kunder og/eller skaffes fra våre leverandører.



MONTERINGS- OG DEMONTERINGSVERKTØY

Kald montering

Slaghylse sett sikrer en rask og nøyte montering av lager.



Montering med varme

NTN-SNR har et rikt utvalg av induksjonsvarmere. Oppvarming med induksjonsvarmer er en sikker og anbefalt oppvarming.



Demontering

For å forenkle demontering av lageret har NTN-SNR forskjellige typer verktøy som gjør jobben enklere



SMØREMIDLER

NTN-SNR har forskjellige typer fett: Universal, Heavy Duty, Vibrasjon, High Temp, Food AL, High Speed og Chain Oil. Kommer i patroner og bokser fra 400 gr til 190 kg. Vi lagerfører 400 gr patroner og 1 kg bokser.



Fettet fås også i et godt utvalg av forskjellige typer smøreautomater



OPTIBELT

Optibelt regnes som kanskje verdens ledende produsent og leverandør av kvalitets remmer til industri, automotiv, landbruk, hage og forpakkingsindustrien. Optibelts remmer er å finne i verdens ledende merkevarer hvor behovet for kvalitet er på det absolutt ypperste. Velger man remmer fra Optibelt er man alltid sikker på kvaliteten er på topp. En sikkerhet som naturlig gir den beste økonomien og resultatet i sluttenden. Og det er jo der det virkelig teller.



Det familie-eide selskapet ble startet og har produsert remmer fra 1872 og frem til i dag. Dette gir 150 år med erfaring direkte inn i selskapets suverene produksjon, som foregår på 8 fabrikker rundt om i verden med over 2300 ansatte. Selskapets hovedkontor ligger i Høxter i Tyskland.

Velger man Optibelt velger man økonomi og kvalitet.



Optibelt RED POWER 3

Kilereim av absolutt høyeste kvalitet, som også leveres som kraftband. Optibelt RED POWER er satskonstant og vedlikeholdsfri. Dette gjør at du ikke trenger å etterstamme reimene etter montasje og igangkjøring. Finnes i profilene: SPZ, SPA, SPB, SPC, 3V, 5V og 8V. Leveres i lengder fra 500 – 10000mm. Ta kontakt med oss for mer informasjon, eller besøk våre eller Optibelt sine hjemmesider for informasjon.



Optibelt SK

Kilereim av høy kvalitet som er satskonstant. Finnes i profilene: SPZ, SPA, SPB, SPC, 3V, 5V og 8V. Lengder fra 250-12500mm. Fås også som kraftband. Ta kontakt for spørsmål eller hjelp til å finne remmen som passer ditt behov.



Optibelt XE-POWER PRO

Dette er en av markedets mest allsidige og beste kilereimer. Perfekt i små applikasjoner så vel som store. Reimen er selvfølgelig satskonstant og vedlikeholdsfri. Noe som gir lite stopp og lave servicekostnader. Finnes i profilene: XPZ, XPA, XPB, XPC, 3VX og 5VX. Lengder fra: 587-3550mm. Levers også som kraftband. Har du nye transmisjoner eller ønsker å oppgradere eksisterende så kan vi hjelpe deg med beregningene.



Optibelt BLUE POWER 2 NYHET 2023

Markedets kanskje sterkeste kilereim. Optibelt BLUE POWER 2 har aremid kord og er sats-konstant med sine fargekoder. Remmen går fra -30 til 120 grader i sitt arbeidsområde takket være EPDM med ekstra fibre. Skal BLUE POWER 2 brukes i eksisterende applikasjoner må dette beregnes av Optibelt eller Optibelt sine forhandlere. Finnes i profilene: SPB, SPC, 5V og 8V eller SPC, 5V og 8V som Kraftband. Fås i lengder fra 1800 -21000mm. Ta kontakt for mer informasjon.



Optibelt OMEGA

Vedlikeholdsfri tannreim med glassfiber kord av høy kvalitet. Finnes i profilene: 3M, 5M, 8M, 14M, D8M og som HTD 3M, 5M, 8M, 14M og D5M, D8M og D14M. Finnes i lengder fra 111-4578mm.



Optibelt OMEGA High Power

Raskere, sterkere og mer kompakt. Optibelt OMEGA High Power viser opptil 150% økning i ytelse i forhold til Optibelt Omega. Remmen er designet med spesiell tannform for å redusere støyen mest mulig. Remmen er også antistatisk. (ISO 9563). Finnes i profilene: 8M, 14M og S8M i lengder fra 288 – 4578mm.



Optibelt OMEGA High Load

Den ultimate tannrem. Denne remmen har 30% høyere ytelse enn Optibelt High Power. Dette er den optimale reimene hvis driften kan utsettes for store sjokkbelastninger. Remmen er også antistatisk. (ISO 9563). Finnes i profilene: 8M, 14M og S8M i lengder fra 288 – 4578mm.



Optibelt DELTA CHAIN Carbon

Kan overføre 100% mer kraft enn andre premium remmer. Dette gjør at man kan halvere bredden på remmen og fortsatt overføre like mye kraft. Med sin optimerte tannform kan den brukes i følgende profiler: ZRS DC, CTD and PC. Temperaturbestandig fra -30 til +80 grader.

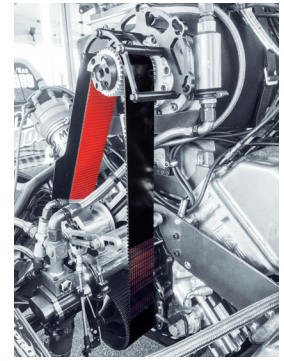

Optibelt ALPHA POWER

Vedlikeholdsfri tannreim med høy ytelse. Remmen har stål-kord og levers i profilene: T2.5, T5, T10, AT3, AT5, AT10, DT5 og DT10 fra 107,5 – 2250mm.

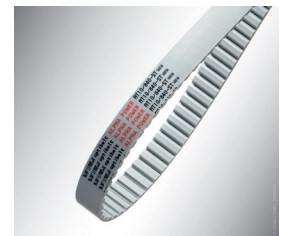

Optibelt ALPHA TORQUE

Vedlikeholdsfri tannreim med stål-kord for høy holdbarhet. Reimene fås i følgende profiler: T2.5, T5, T10, MXL, XL, L, AT3, AT5, AT10, DT5 og DT10 i lengder fra 107,5 til 2250mm.

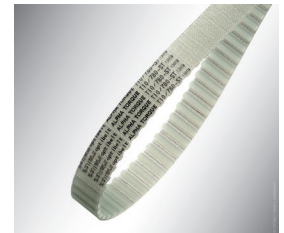

Optibelt RB Ribbebånd

Optibelt sine ribbebånd er kjent for høy kvalitet og lange serviceintervaller. Perfekt for bruk ved store utvekslinger eller korte senteravstander. Finnes i profilene: PH, PJ, PK, PL, PM, EPH og EPJ i lengder fra 11 til 601 tommer.



Optibelt CONVEYOR POWER

Optibelt CONVEYOR POWER er kanskje markedets mest allsidige og beste reim til Conveyor baner. Denne remmen har et arbeidsfelt fra -40 til + 80 grader. Noe som gjør den til den kanskje mest allsidige remmen på markedet. Remmen klarer 5 graders vinkel pr rulle. Noe som også gjør denne reimen til en problemløser for mange. Kan trekke opptil 25 ruller pr. Side fra motor.



Optibelt ALPHA LINEAR (Open-ended)

Optibelt tilbyr et bredt utvalg i både bredder, lengder og profiler når det kommer til såkalte Open-ended tannreimer. Alle selvfølgelig av høyeste kvalitet. Leveres i følgende profiler: XL, L, H, XH, 5M, 8M, 8ML, 14M, 14ML, 14MLP, S8M, T5, T10, T20, AT5, AT10, AT20, ATL5, ATL10, ATL20, DT5, DT10, DAT5, DAT10, T5K6, T10K6, T10K13, AT5K6, AT10K6, AT10K13, F2, F2.5, F3, FL3 og FL5. . Ta kontakt for lengder.

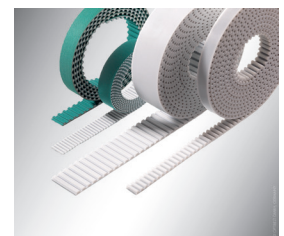

Optibelt ALPHA FLEX

Optibelt ALPHA FLEX er polyuretan reimer som er produsert endless (uten skjøt). Dette for å ikke skade korden i reimen. Reimen finnes i følgende profiler: T5, T10, T20, AT5, AT10, AT20, AT5K6, 5M, 8M, 14M og H profil. Leveres i lengder fra 1100-12000mm.



Optibelt ALPHA V (Joined)

Optibelt tilbyr et stort utvalg i bredder og følgende profiler i såkalte Joined Endless reimer. Dette er Polyuretan tannreimer av typen self tracking og flat belts. Finnes i følgende profiler: XL, L, H, XH, 5M, 8M, 8ML, 14M, 14ML, 14MLP, S8M, T5, T10, T20, TT5, AT5, AT10, AT20, F2, F2,5, F3, T5K6, T10K6, T10K13, AT5K6, AT10K6, AT10K13, DT5, DT10, DAT5 og DAT10. Ta kontakt for lengder.

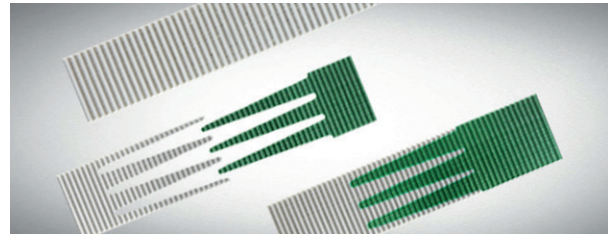

Optibelt Alpha SPECIAL med forskjellige overflater

Optibelt ALPHA SPECIAL har en pålagt coating på oversiden av remmen. Den gjennomgår også en ekstra mekanisk prosess i produksjonen som gir de rette egenskapene. Disse remmene fås med et meget bredt utvalg av coatinger og strukturer. Noe som gir deg som kunde mange mulige løsninger. Ta kontakt for å finne den rette løsningen for deg og dine maskiner.

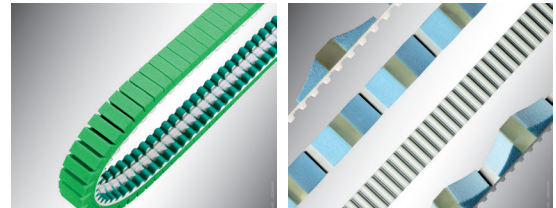

Optibelt ATC System

Optibelt ATC System speisalreimer med bolt-on muligheter. Her kan man skru på de tilbehørene som man trenger for å komme i mål. Ta kontakt for mer informasjon rundt de utallige bolt-on mulighetene og variasjonene.



Optibelt Rundremmer

Optibelt leverer rundremmer i følgende fprofiler: RR 2, 3, 4, 5, 6, 7, 8, 10, 12, 15, 18. RR Plus 6, 7, 8, 10, 12, 13 og HRR i 4.8, 6.3, 8 og 9.5. Vi selger også verktøy for skjøting av rundremmer. Ta kontakt for mer informasjon.



REXNORD

Rexnord har produsert kjeder siden 1892. De produserer et vidt spekter av kjeder. Garantert pålitelig produkter med den nyeste avanserte design.

REXNORD

The Rexnord logo consists of the word "REXNORD" in a bold, black, sans-serif font. To the right of the text is a stylized red and white circular emblem. The emblem features a central white circle surrounded by three concentric red rings, with a white ring on the outermost edge, creating a target-like or bullseye effect.

RexAthletic

- Holdbare og lite vedlikehold
- Lengre service intervaller
- Høy bære kapasitet
- Overlegne tribological egenskaper
- Spesielt belegg på pinner og hylser

Tilsvarende til Renold Synergy, Wippermann Biathlon og Tsubaki Lambda.



RexHiPro

- Anti-korrosjon belegg på alle kjede deler
- Fremragende korrosjonsbestandighet
- Lengre service intervaller
- Høy bære kapasitet

Tilsvarende til Renold Hydro service, Wippermann Nickel-Plated



RexCarbon

- Vedlikeholdsfrie
- Ekstrem lang levetid
- Med Carbon glidehylser
- Lavt støyniva
- Miljøvennlig

Tilsvarende til Renold Syny, Wippermann Marathon og Tsubaki x-Lambda



RexProX

- Forsterkede plater og bolter
- Ekstrem robust og slitesterk
- Lengre service intervaller
- Fremragende beskyttelse mot korrosjon
- Fremragende beskyttelse mot slitasje

Tilsvarende til Tsubaki Super Chain



RexPlus

- Utmerket motstand mot rust og syrer
- Høy pålitelighet
- Oppfyller hygienekrav
- NSF H1-sertifisert

Tilsvarende Renold Stainless steel, Wippermann SS(RF) og Tsubaki SS



RexPro

- Fremragende korrosjonsbeskyttelse
- Enestående slitasjebeskyttelse
- Unik beskyttelse mot kjedeledstivhet
- Ekstrem miljøvennlig

Tilsvarende til Renold BlueBox, Wippermann og Tsubaki RS



RexPlusCarbon

- Med høy-teknologiske thermo glidehylser
- Laget av patentert spesial stål
- Kombinasjon av RexPlus og RexCarbon
- Utmerket motstand mot rust og syrer
- Vedlikeholdsfri
- NSF H- sertifisert

Tilsvarende Renold SYNO NP, Wippermann Biathlon KS og Tsubaki Lampda NEP



Link-Belt

- Optimal for lette til medium belastninger
- Økonomi kjede
- Høy tilgjengelighet

Tilsvarende til Renold SD (rød boks), Witra og Tsubaki Lotus.



Øvrige Rexnord produkter

Løfte kjede, «oilfield» kjede, medbringere og transportørkjeder.

Transportørkjeder

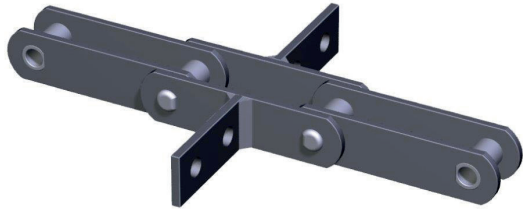

Transportørkjedehjul

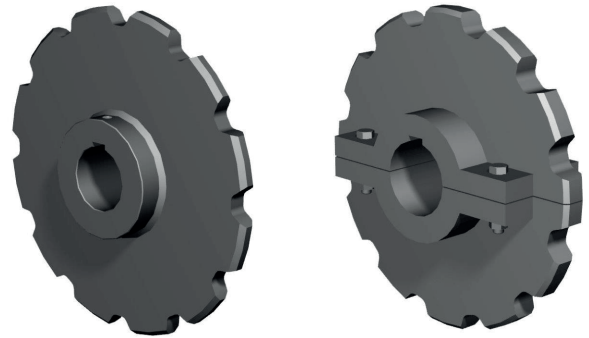

Sagbrukskjeder

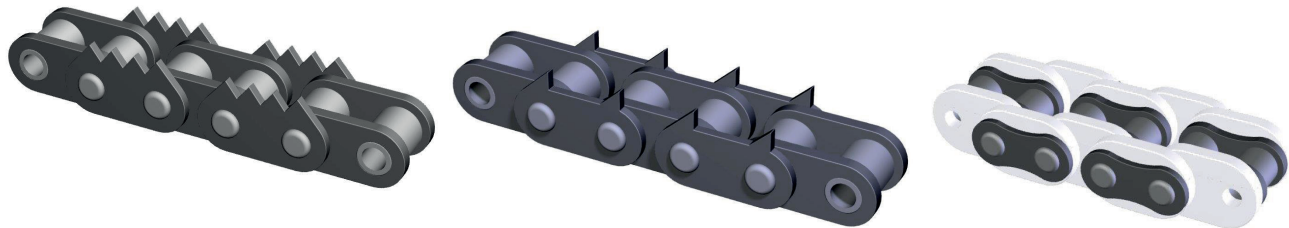

Løftekjeder



Modulbånd og kjeder

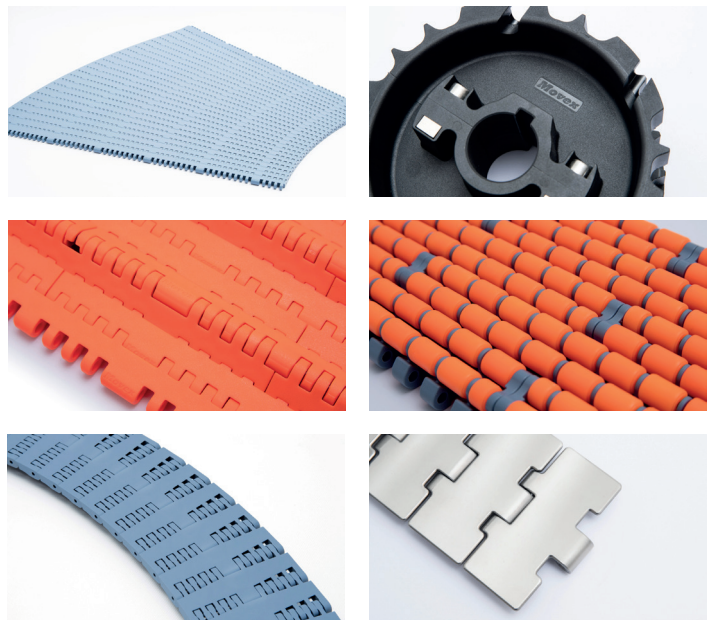

Kjedehjul og tilbehør



Glideskinner og plater

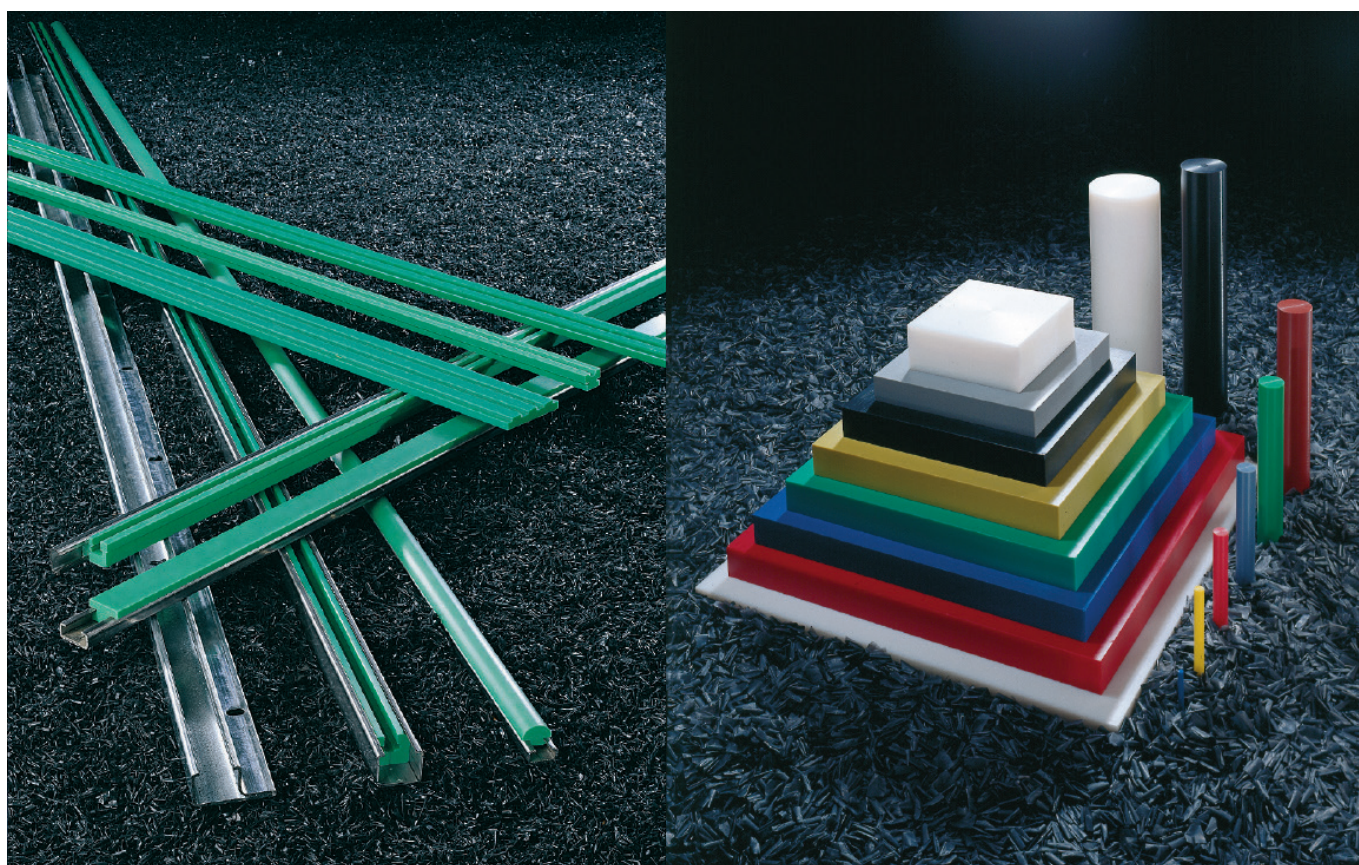

KOBLINGER

Optibelt COUPLINGS

Optibelt tilbyr flere typer koblinger. Både fleksible og faste. Under finner man et utvalg av våre koblinger. Ta kontakt for mer informasjon.

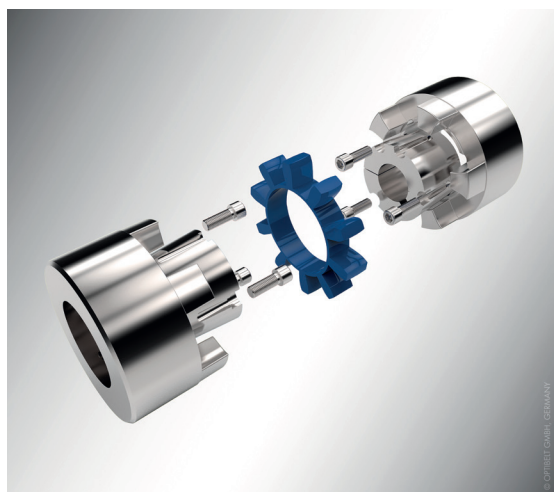

HADEFLEX

Klokobling med fleksibelt element. Finnes i modellene XW (forborret), TX (Taperlock) og F (to og tre delers versjon).

Størrelser 24-160mm

Standard applikasjon med normale krav til moment og dempe kapasiteter.

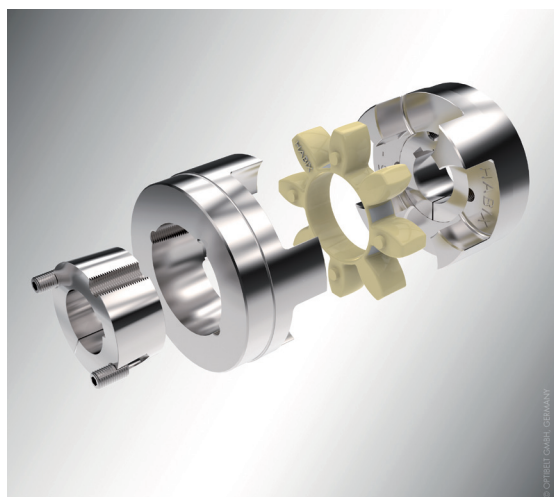

HABIX

Klokobling med fleksibelt element. Finnes i modellene XW (forborret), TX (Taperlock) og F (to og tre delers versjon).

Størrelser 19 - 90mm

Standard applikasjon med normale krav til moment og dempe kapasiteter.

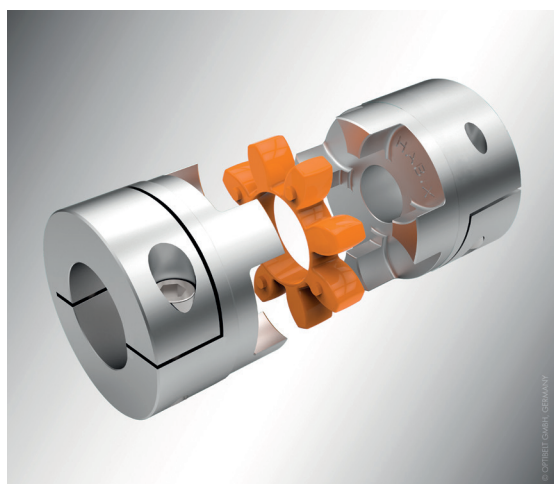

HABIX+

Klokobling med fleksibelt element. Finnes i modellene XW (forborret), TX (Taperlock) og F (to og tre delers versjon).

Størrelser 19 - 90mm

Standard applikasjon med normale krav til moment og dempe kapasiteter.



FLEX

Ekstremt fleksibel hjulkobling

Størrelser 40-250mm

Type B (For borret), F og H (Taperlock)

Produkt med økte behov for demping og akselkompensasjonsverdier.



HRC

Klokobling med fleksibelt element. Finnes i modellene XW (forborret), TX (Taperlock) og F (to og tre delers versjon).

Størrelser 70-280mm

Produkt med økte behov for demping og kompensasjonsverdier.



PEX

Plug-in kjefte kobling med fleksibelt element.

Størrelser 58-250mm

Modell A (tre delt), modell B (to delt).

Produkt med økte behov for demping og kompensasjonsverdier.



ORPEX

Pin kobling med fleksibelt element. Finnes i modellene WVN (grått støpestål) eller WVS (Stål)

Størrelser 105-2000mm

Applikasjon med høye krav til overføring av moment og demping.



MINI KOBLING

Slisset slippfri klemkobling.

Type: MWK (Slisstet klemnav)

Størrelser 16-80

Applikasjon med lave krav til moment og dempe kapasiteter. Idell for monteringer ved bergrenset plass.



KLEM KOBLING

Enkel monterbar aksel skjøt.

Størrelser 10-50

Kobling som er enkel og lett å montere der det ikke er spesielle krav til demping.



KLEM KOBLING DINI 15

Enkel kobling for akslinger hvor det ikke er noen krav til demping.

Størrelser 20-220

Enkel kobling for bruk der det ikke er krav til demping.

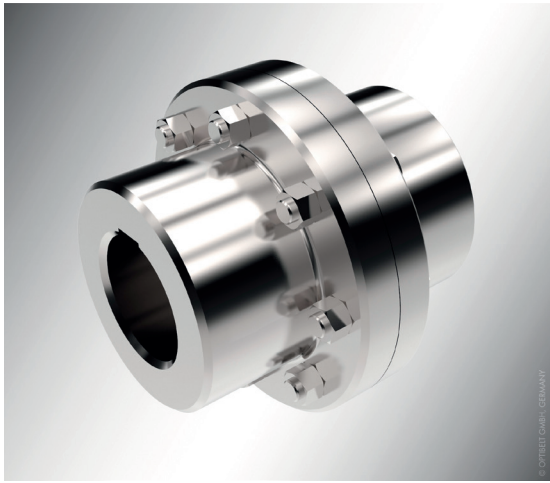

FLENS KOBLING DINI 16

Akselkobling som er enkel
å montere.

Størrelser 25-500

Simpel og meget robust
akselkobling til bruk der
det ikke er noen krav til
demping.



GIR KOBLING GC

Kobling med tannet
kronhjul og smøring.

Størrelser 50-1000

Kobling til bruk hvor
det er ekstreme krav til
overføring av moment.

REXNORD KOBLINGER



Rexnord Omega E

Er en høylelastisk todelt kobling som gir enkel montering og vedlikehold.

Høyflexibelt element demper sjokkbelastninger og vibrasjoner og gir økt levetid

Kan leveres uboret, ferdigboret eller med Taperlock

Størrelser 10-155mm

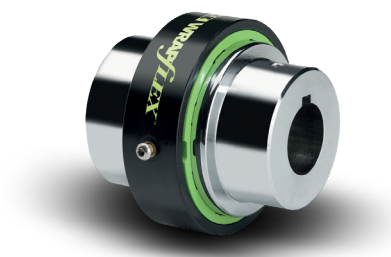

Rexnord Wrapflex

Er en kobling for enkel montering og demontering uten å flytte motor og den drevne enheten.

Tåler stort moment i forhold til ytre diameter

Kan leveres uboret, ferdigboret eller med Taperlock

Størrelser 10-190mm



Rexnord Falk Lifelign Buetannskobling

Overlegent dreiemoment i forhold til ytre diameter. Finnes både med enkel og dobbel fleksing.

Trippelbuede tenner minimerer slitasje og beskytter drevet utstyr mot sjokkbelastninger.

Long Therm Grease og firepunkts tetning bidrar til lengre levetid.

Størrelser 13-289mm

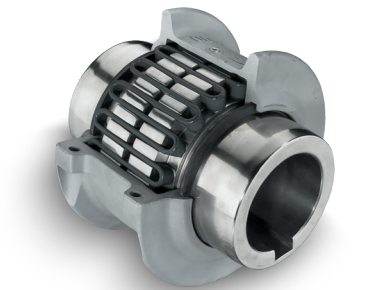

Rexnord Falk Steelflex Grid Kobling

Er en fjærkobling som overfører store momenter. Den har enkelt vedlikehold da man ikke trenger å flytte motor eller den drevne enheten.

Kan leveres uboret og ferdig boret

Størrelser 13-480mm



Rexnord Thomas Disklamellkobling

Finnes i mange varianter i størrelser fra 10-295mm

GLIDELAGER

Teflon selvsmørende – BMC og BMF.



POM smørbare – BMX.

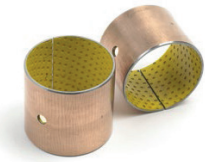

Rullet bronse med smørelommer – ZDB P og ZDB F



Rullet bronse med smørhull – ZDF P og ZDF F



Oljebronse foringer – SI P og SI F



Glidelager i kunststoff

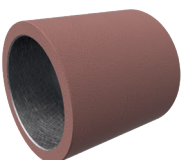

FLURO LEDDLAGER OG STANGHODER

Tysk produsent av leddlager og stanghoder. Fluro – Gelenklager GmbH ble stiftet i 1976.

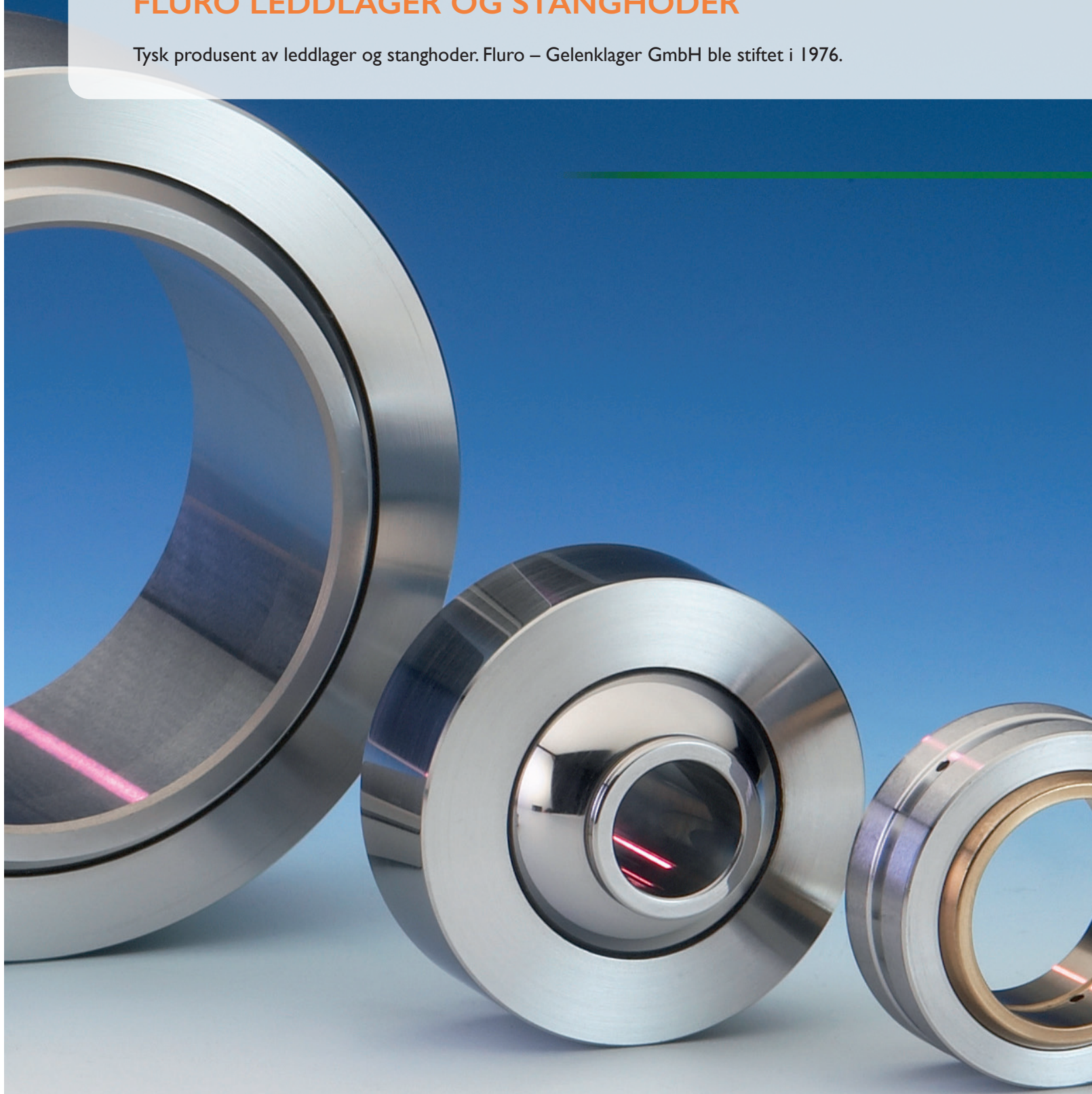

FLURO-Gelenklager

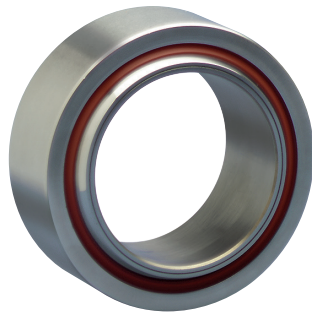

Fluroglide

Nytt spesielt PTFE belegg. Noen av fordelene er: helt vedlikeholdsfrie, maksimale statiske og dynamiske belastninger, forbedret levetid.



Stanghoder

Leveres i forskjellige utgaver, etter smørbare, vedlikeholdsfrie, vanlig stål, rustritt materiale og på bestilling i syrefast.



Leddlager

Leveres i forskjellige utgaver, etter smørbare, vedlikeholdsfrie, vanlig stål, rustritt materiale.



Øvrige produkter

Leddhoder og sveisbare leddhoder for sylindere.

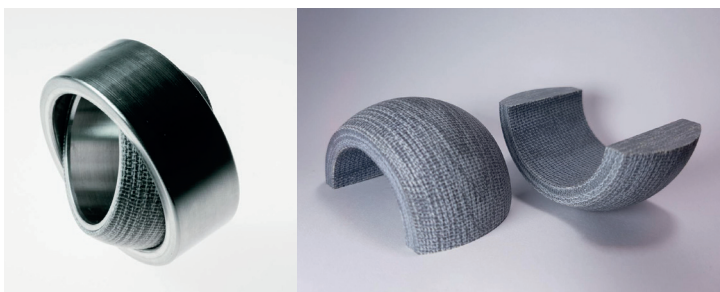

Leddlager i kompositt

VÅRE ØVRIGE PRODUKTER

Radial tetninger



Låserringe, svart stål og rustfritt



Svingkranser



Kuler

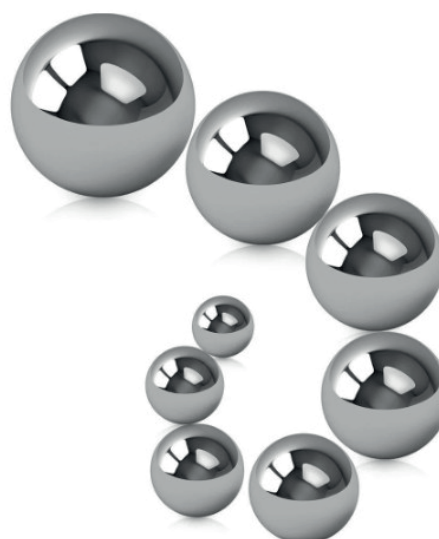

Kjedestrammere

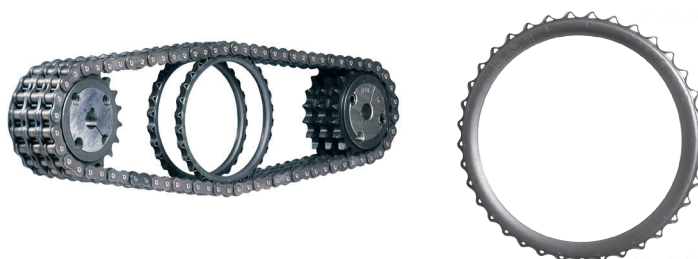

Kiler



Stoppring DIN 70



ANSATTE

Rune Haugen
Daglig leder
Mob: 952 23 484
e-post: rune@kule-as.no

Thomas Fredbo
Salgs- og produktsjef
Mob: 900 93 723
e-post: thomas@kule-as.no

Arve Jørgensen
Selger
Mob: 948 06 022
e-post: arve@kule-as.no

Arnfinn Sundin
Selger
Mob: 909 88 361
e-post: arnfinn@kule-as.no

Mai Oddny Risløkken
Regnskapssjef
Mob: 975 69 611
e-post: mai@kule-as.no

Erik Flågen
Lagersjef
Mob: 466 94 046
e-post: erik@kule-as.no

Joachim Hafslien
Lager/Logistikk
Mob: 473 40 174
e-post: joachim@kule-as.no

Vibeke Haugen
Lagermedarbeider
Mob: 922 57 014
e-post: vibeke@kule-as.no

Fredrik Haugen
Lagermedarbeider
Mob: 455 14 602
e-post: fredrik@kule-as.no



Kontakt informasjon:

KULELAGERHUSET AS

Besøksadresse: Teglverksveien 9B, 3413 LIER
Tlf: 32 24 41 80, E-mail: postmaster@kule-as.no

www.kule-as.no